

Ainoa täysi tuotevalikoima hydrauliseen paineenkohotukseen

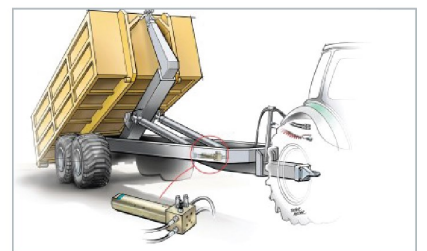
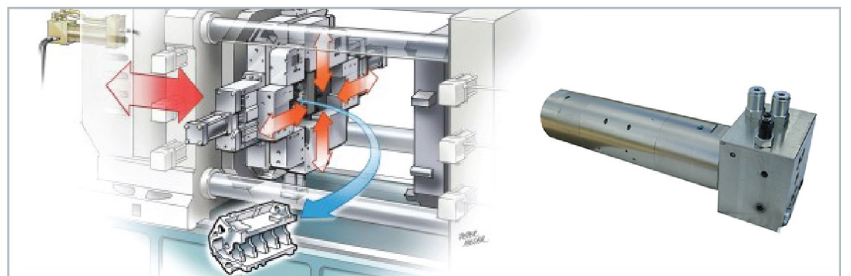
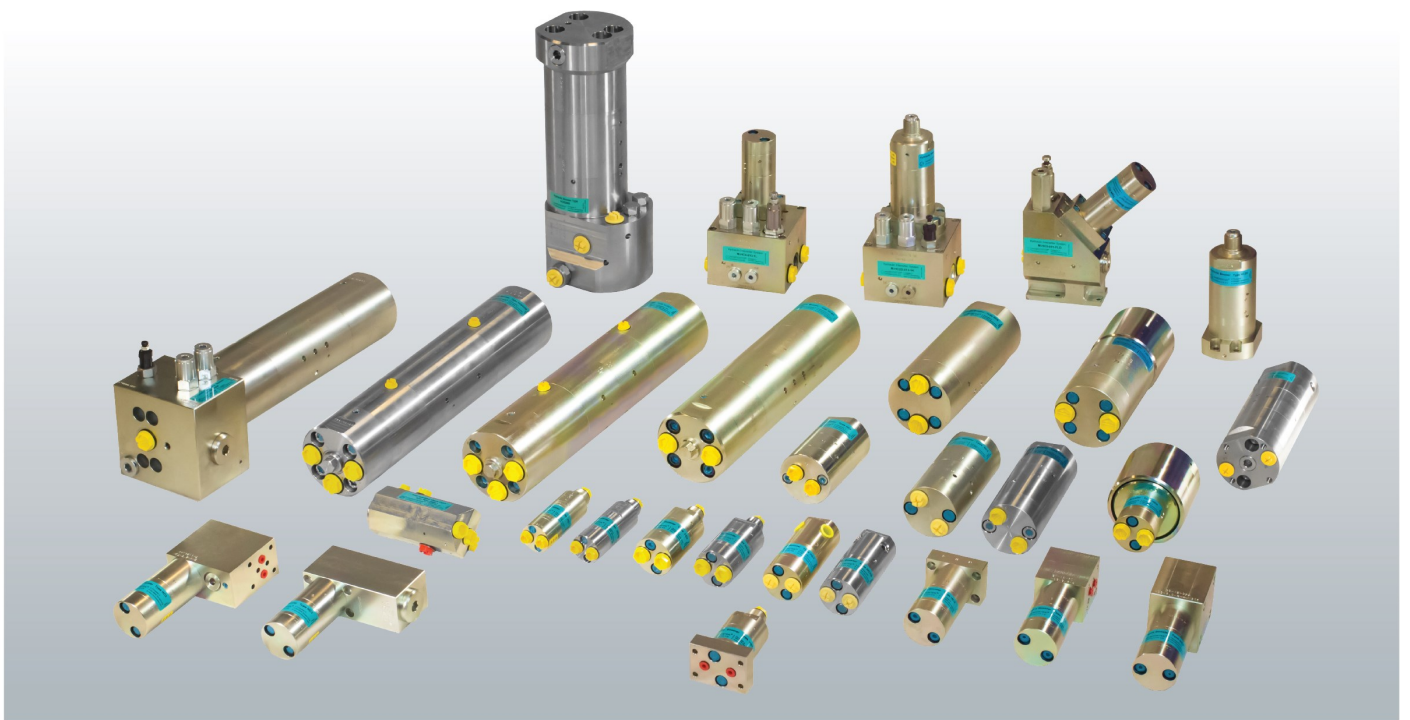

MINIMUM SIZE – MAXIMUM POWER

Laaja tuotevalikoimamme kattaa tarpeen

Löydät taulukosta lähes mille tahansa nesteelle optimaalisen ratkaisun, määrittele vain tarvittava ulostulopaine 5000 baariin asti, sekä sisääntulovirtaus 70 l/min saakka.

Ulostulopaine (baari)	Keskimääräinen ulosvirtaus (l/min)	Sisäänvi- taupaine (baari)	Sisään- tulvirtaus	Liitäntä	Paino (kg)	Kerroin	Malli- teräs	Malli: ruos- tumaton teräs	Kommentit	Mallit
24 - 800	0.3 - 0.5	20 - 207	2.0 - 8.0	<ul style="list-style-type: none"> Putki Laippa Patruunayyppinen paineenkohotin 	0.7	1.2 - 7.5	HC1	HC1W		
24 - 800	0.3 - 2.5	20 - 207	2.0 - 15.0	<ul style="list-style-type: none"> Putki Laippa Patruunayyppinen paineenkohotin 	1.0	1.2 - 20.0	HC2	HC2W		
24 - 800	0.7 - 11.0	20 - 207	2.0 - 15.0	<ul style="list-style-type: none"> Putki Laippa 	3.8	1.2 - 20.0	HC2D	HC2DW		
80 - 1380	1.5 - 5.0	20 - 207	2.0 - 14.0	<ul style="list-style-type: none"> Putki Laippa 	8.0	4.0 - 13.0		HC2DHW		
20 - 800	2.0 - 3.0	20 - 207	2.0 - 15.0	<ul style="list-style-type: none"> Putki Laippa 	4.15	1.0 - 10.1	HC2D2	HC2D2W	Kaksi erillistä nestepiiriä	
80 - 1380	0.6 - 1.6	20 - 207	2.0 - 8.0	<ul style="list-style-type: none"> Putki Laippa 	8.0	4.0 - 12.0		HC2D2HW	Kaksi erillistä nestepiiriä	
24 - 500	0.3 - 2.5	20 - 207	2.0 - 15.0	<ul style="list-style-type: none"> Laippa Patruunayyppinen paineenkohotin 	2.5	1.2 - 20.0	HC3	HC3W		
26 - 800	1.5 - 7.0	20 - 207	2.0 - 35.0	<ul style="list-style-type: none"> Putki Laippa 	3.7	1.3 - 9.8	HC4	HC4W		
100 - 3000	1.2 - 3.5	20 - 207	2.0 - 38.0	<ul style="list-style-type: none"> Putki Laippa 	4.0	5.1 - 17.3	HC4H			
24 - 800	0.3 - 2.5	20 - 207	2.0 - 15.0	<ul style="list-style-type: none"> Putki Laippa 	3.0	1.2 - 20.0	HC5		Kaksi- toiminen	
26 - 800	2.5 - 15.0	20 - 207	5.0 - 70.0	<ul style="list-style-type: none"> Putki Laippa 	9.5	1.3 - 8.2	HC6			
124 - 5000	1.0 - 7.0	20 - 207	5.0 - 50.0	<ul style="list-style-type: none"> Putki Laippa 	11.0	6.2 - 25.0	HC6H			
24 - 800	11.2 - 56.0	20 - 207	5.0 - 70.0	<ul style="list-style-type: none"> Putki Laippa 	20.0	1.2 - 8.2	HC6D	HC6DW		
80 - 1380	3.0 - 12.5	20 - 207	5.0 - 50.0	<ul style="list-style-type: none"> Putki Laippa 	35.0	4.0 - 16.0		HC6DHW		
20 - 800	6.0 - 41.0	20 - 207	5.0 - 70.0	<ul style="list-style-type: none"> Putki Laippa 	22.0	1.0 - 10.1	HC6D2	HC6D2W	Kaksi erillistä nestepiiriä	
100 - 2000	0.3 - 1.6	20 - 207	2.0 - 14.0	<ul style="list-style-type: none"> Putki Laippa Patruunayyppinen paineenkohotin 	1.5	5.0 - 20.0	HC7	HC7W		
100 - 2000	0.3 - 1.6	20 - 207	2.0 - 14.0	<ul style="list-style-type: none"> Putki Laippa Patruunayyppinen paineenkohotin 	5.0	5.0 - 20.0	HC8			
220 - 5000	0.3 - 1.8	20 - 207	5.0 - 20.0	<ul style="list-style-type: none"> Putki Laippa 	9.9	8.2 - 25.0	HC9			
20 - 1380	2.0 - 5.6	20 - 207	5.0 - 30.0	<ul style="list-style-type: none"> Putki Laippa 	25.0	5.2 - 15.0	HC9D2	HC9D2W	Kaksi erillistä nestepiiriä	

Paineenkohotusjärjestelmät

miniBOOSTERilla on laaja valikoima helposti käyttöönotettavia paineenkohotusjärjestelmiä. Järjestelmät suojaavat korkeapainetyökaluja ja tarjoavat korkean ohivirtauksen työprosessin nopeuttamiseksi.

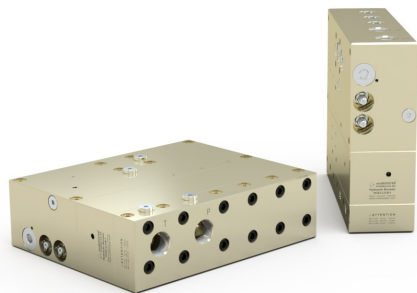
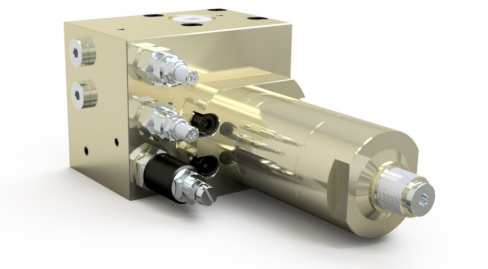

Paineenkohottimet integroiduilla säätöventtiileillä

Mallien HC22, 25, 72 ja 75 kompakti integroitu säätöventtiili takaa kohottimen helpon asennettavuuden varmistaen samalla sekä työkalun että kohottimen nopean toiminnan ja suojauksen.

Keskeisimmät hyötyominaisuudet:

- 11 eri paineenkohotuksen ulostuloa
- Valinnainen kuristin sisääntulovirran vähentämiseksi
- Paino vain 2,3 kg
- Saatavilla malli ruostumattomasta teräksestä
- HC22: säädettävissä oleva ulostulopaine, korkeintaan 800 baaria
- HC25: nopealle sylinterin liikkeelle - korkeintaan 800 baaria
- HC72: säädettävissä oleva ulostulopaine, korkeintaan 2000 baaria
- HC75: nopealle sylinterin liikkeelle - korkeintaan 2000 baaria

Paineenkohotusjärjestelmät korkealla ohitusvirtauksella

M-HC-paineenkohotusjärjestelmät tarjoavat tarvittaessa korkean ohitusvirtauksen: kohottimet on suunniteltu nostamaan järjestelmän painetta vasta silloin, kun korkeaa painetta vaaditaan.

Keskeisimmät hyötyominaisuudet:

- Painetta tarvittaessa
- Aktivointi mahdollista solenoidilla tai automaattisesti
- Korkea paine - 700 baariin asti (10,000 psi)
- Nopea täyttö - jopa 400 l/min.
- Sisääntulopaine jopa 350 baaria
- Pidennetty käyttöikä
- Kestävä ja monipuolinen suunnittelu, useita kohotinkertoimia
- putki- tai laippaliitäntä

Kannettavat järjestelmät

M-HC7 kannettava paineenkohotusjärjestelmä sopii teollisuuden vaativiin käyttötarkoituksiin. M-HC7:ää voidaan käyttää millä tahansa koneikolla joka tuottaa vähintään 20 bar ja 2 l/min.





Keskeisimmät hyötyominaisuudet:

- Ulostulovirtaus jopa 15 l / min.
- 30 l/min kaksoiskohottimen kanssa
- Korkea paine jopa 2000 baaria
- Lisätarvikkeita ei tarvita
- Paino vain 10 kg – helppo kantaa
- Helposti luettava 4" mittari pitää tavoitepaineen 1 %:n tarkkuudella



Muut tuotteet

miniBOOSTERin tuotteisiin kuuluu laaja valikoima suodattimia, venttiilipesä, patruunaventtiileitä ja lisätarvikkeita.



Suodattimet

Teräs	Ruostumaton teräs	Mallit
Putkistoasenteinen suodatin		
Korkeapaine t-suodatin	FILW HT-10-1	
T-suodatin		
Suodatinpesä		
NG6-suodatin		

Lisätarvikkeet

Sekalaiset	Mallit
Adapteritarvikkeet	
Adapterit	
Esiohjatut sulkuventtiilit	

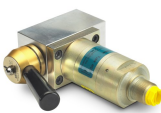
Venttiilikammio

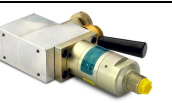
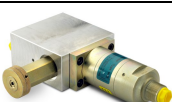
Teräs	Ruostumaton teräs	Mallit
CV1	CV1W	
CV2	CV2W	
CV3	CV3W	
CV4	CV4W	
CV5	CV5W	