

La seule gamme complète de solution de multiplication hydraulique

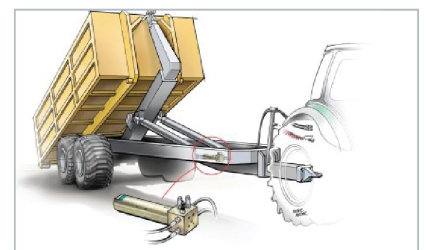
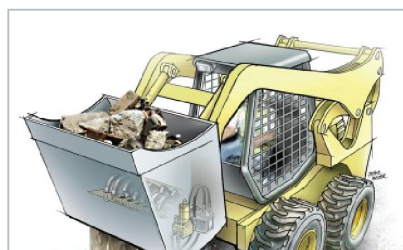
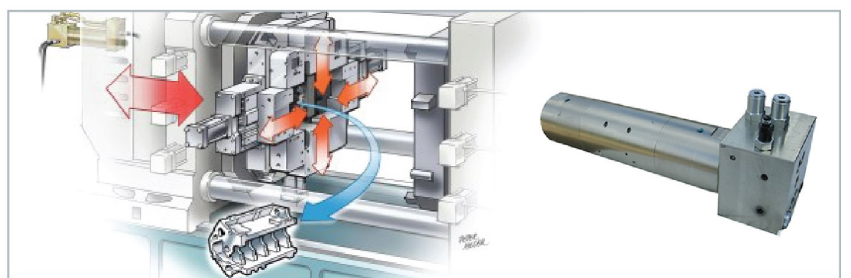
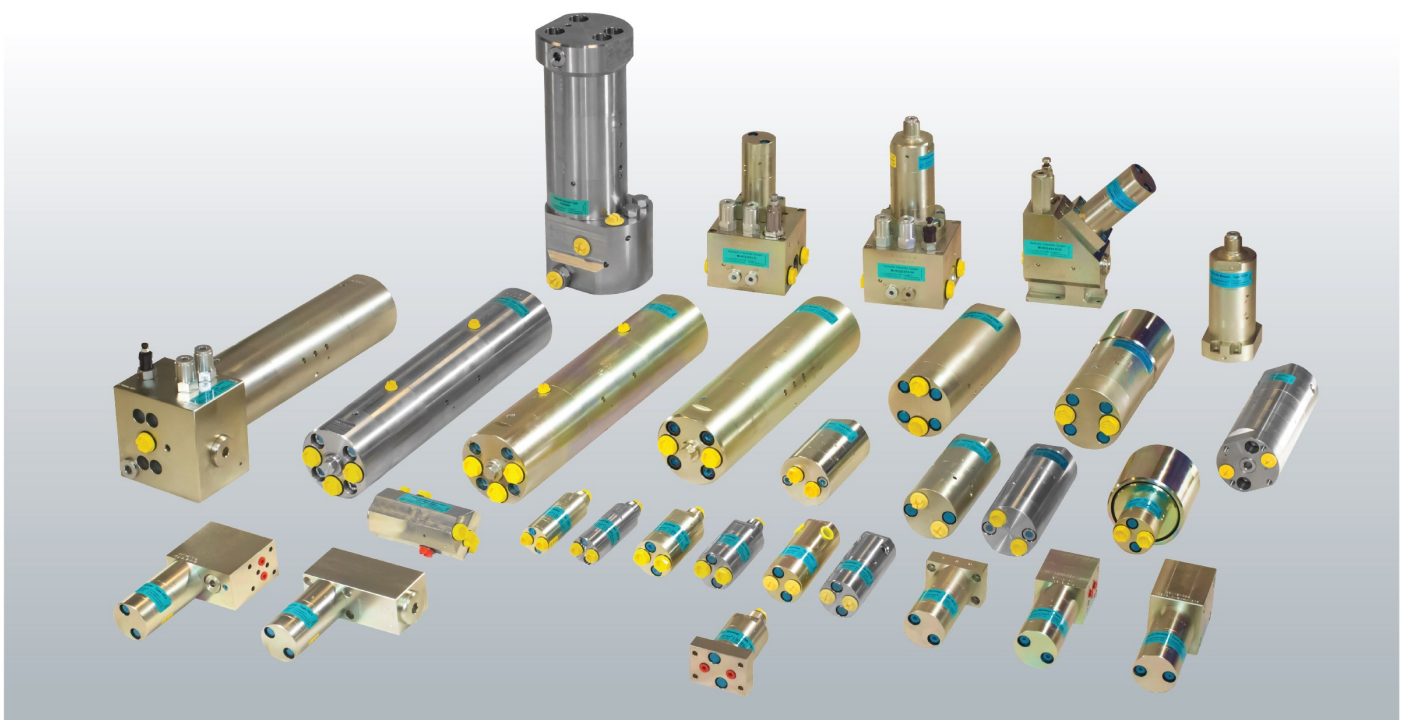

MINIMUM SIZE – MAXIMUM POWER

Notre vaste gamme permet de couvrir tous vos besoins

Pour quasiment tous les fluides, il suffit de préciser vos besoins concernant la pression de sortie, jusqu'à 5 000 bar, et le débit d'entrée, jusqu'à 70 l/min. Vous trouverez facilement le multiplicateur hydraulique le plus adapté dans le tableau ci-dessous.

Pression de sortie (bar)	Débit de sortie moyen (l/min)	Pression d'entrée (bar)	Débit d'entrée (l/min)	Raccordement	Poids (kg)	Rapport	Modèle Acier	Modèle Inox	Remarques	Modèles
24 - 800	0.3 - 0.5	20 - 207	2.0 - 8.0	<ul style="list-style-type: none"> • Tube • Bride • Cartouche 	0.7	1.2 - 7.5	HC1	HC1W		
24 - 800	0.3 - 2.5	20 - 207	2.0 - 15.0	<ul style="list-style-type: none"> • Tube • Bride • Cartouche 	1.0	1.2 - 20.0	HC2	HC2W		
24 - 800	0.7 - 11.0	20 - 207	2.0 - 15.0	<ul style="list-style-type: none"> • Tube • Bride 	3.8	1.2 - 20.0	HC2D	HC2DW		
80 - 1380	1.5 - 5.0	20 - 207	2.0 - 14.0	<ul style="list-style-type: none"> • Tube • Bride 	8.0	4.0 - 13.0		HC2DHW		
20 - 800	2.0 - 3.0	20 - 207	2.0 - 15.0	<ul style="list-style-type: none"> • Tube • Bride 	4.15	1.0 - 10.1	HC2D2	HC2D2W	2 médias	
80 - 1380	0.6 - 1.6	20 - 207	2.0 - 8.0	<ul style="list-style-type: none"> • Tube • Bride 	8.0	4.0 - 12.0		HC2D2HW	2 médias	
24 - 500	0.3 - 2.5	20 - 207	2.0 - 15.0	<ul style="list-style-type: none"> • Bride • Cartouche 	2.5	1.2 - 20.0	HC3	HC3W		
26 - 800	1.5 - 7.0	20 - 207	2.0 - 35.0	<ul style="list-style-type: none"> • Tube • Bride 	3.7	1.3 - 9.8	HC4	HC4W		
100 - 3000	1.2 - 3.5	20 - 207	2.0 - 38.0	<ul style="list-style-type: none"> • Tube • Bride 	4.0	5.1 - 17.3	HC4H			
24 - 800	0.3 - 2.5	20 - 207	2.0 - 15.0	<ul style="list-style-type: none"> • Tube • Bride 	3.0	1.2 - 20.0	HC5		Double action	
26 - 800	2.5 - 15.0	20 - 207	5.0 - 70.0	<ul style="list-style-type: none"> • Tube • Bride 	9.5	1.3 - 8.2	HC6			
124 - 5000	1.0 - 7.0	20 - 207	5.0 - 50.0	<ul style="list-style-type: none"> • Tube • Bride 	11.0	6.2 - 25.0	HC6H			
24 - 800	11.2 - 56.0	20 - 207	5.0 - 70.0	<ul style="list-style-type: none"> • Tube • Bride 	20.0	1.2 - 8.2	HC6D	HC6DW		
80 - 1380	3.0 - 12.5	20 - 207	5.0 - 50.0	<ul style="list-style-type: none"> • Tube • Bride 	35.0	4.0 - 16.0		HC6DHW		
20 - 800	6.0 - 41.0	20 - 207	5.0 - 70.0	<ul style="list-style-type: none"> • Tube • Bride 	22.0	1.0 - 10.1	HC6D2	HC6D2W	2 médias	
100 - 2000	0.3 - 1.6	20 - 207	2.0 - 14.0	<ul style="list-style-type: none"> • Tube • Bride • Cartouche 	1.5	5.0 - 20.0	HC7	HC7W		
100 - 2000	0.3 - 1.6	20 - 207	2.0 - 14.0	<ul style="list-style-type: none"> • Tube • Bride • Cartouche 	5.0	5.0 - 20.0	HC8			
220 - 5000	0.3 - 1.8	20 - 207	5.0 - 20.0	<ul style="list-style-type: none"> • Tube • Bride 	9.9	8.2 - 25.0	HC9			
20 - 1380	2.0 - 5.6	20 - 207	5.0 - 30.0	<ul style="list-style-type: none"> • Tube • Bride 	25.0	5.2 - 15.0	HC9D2	HC9D2W	2 médias	

Systemes de multiplication

miniBOOSTER propose une vaste gamme de systemes de multiplication offrant des solutions "plug and play" pour vos applications. Le systeme protège les outils haute pression et assure un haut débit de dérivation qui permet d'accélérer vos opérations.

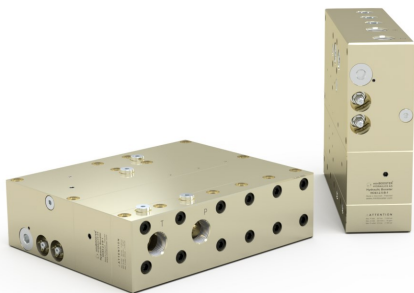
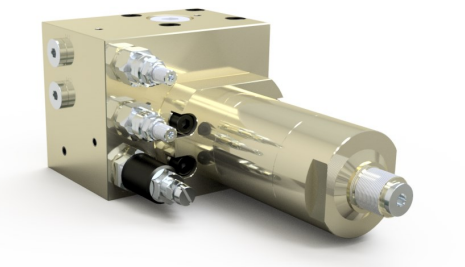

Multiplicateurs avec vannes de régulation intégrées

Les HC22, 25, 72 et 75 offrent l'intégration compacte d'une vanne de régulation, ils permettent d'installer très simplement un multiplicateur sur vos équipements et de garantir vitesse et protection du multiplicateur et de votre outillage.

Les principaux avantages sont les suivants:

- 11 différentes sorties de multiplication
- Un orifice optionnel pour réduire le débit d'entrée
- Pèse seulement 2,3 kg
- Existe en inox
- HC22 avec pression de sortie réglable - max. 800 bar
- HC25 pour un mouvement rapide vers l'avant - max. 800 bar
- HC72 avec pression de sortie réglable - max. 2000 bar
- HC75 pour un mouvement rapide vers l'avant - max. 2000 bar

Systemes de multiplication miniBOOSTER avec haut débit de dérivation

Les systemes de multiplication M-HC assurent un haut débit de dérivation et une pression à la demande, ils sont conçus pour augmenter la pression du systeme en cas de besoin, uniquement lorsqu'une forte pression est nécessaire.

Les principaux avantages sont les suivants:

- Pression à la demande
- Activation électromagnétique ou automatique
- Haute pression jusqu'à 700 bar (10 000 psi)
- Charge rapide - débit du systeme jusqu'à 400 l/min
- Pression d'entrée jusqu'à 350 bar
- Durée de vie longue
- Conception robuste et polyvalente, plusieurs rapports de multiplication
- Raccordement par tube ou bride

Multiplicateurs mobiles

Le multiplicateur mobile M-HC7 est un appareil robuste conçu pour les applications industrielles les plus exigeantes. Le M-HC7 peut être utilisé avec n'importe quelle source de puissance offrant au minimum 20 bar et 2 l/min.





Les principaux avantages sont les suivants:

- Débit de sortie jusqu'à 15 l/min
- 30 l/min avec un multiplicateur jumelé
- Haute pression jusqu'à 2000 bar
- Aucun équipement supplémentaire n'est nécessaire
- Pèse seulement 10 kg - facile à transporter
- Cadran de 10 cm de diamètre très lisible pour maintenir la pression à moins de 1 % de la pression ciblée

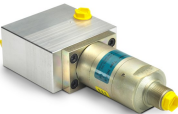

Autres produits

miniBOOSTER propose une vaste gamme de filtre, de corps de vanne, de cartouches et d'accessoires.



Filtres

Acier	Inox	Modèle
Filtre de conduite		
Filtre T haute pression	FILW HT-10-1	
Filtre T		
Boîtier de filtre		
Filtre NG6		

Accessoires

Matériau mixte	Modèle
Ensembles adaptateurs	
Accessoires	
Clapet antiretour pilote	

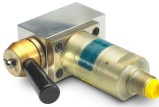
Compartiment à soupapes

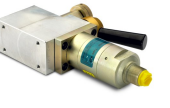
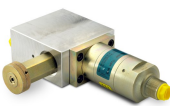
Acier	Inox	Modèle
CV1	CV1W	
CV2	CV2W	
CV3	CV3W	
CV4	CV4W	
CV5	CV5W	