

完璧かつ唯一の増圧ソリューション

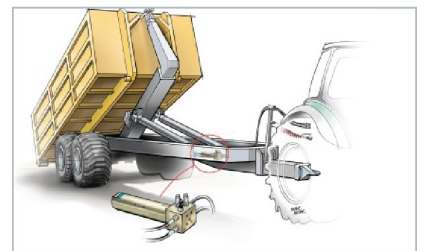
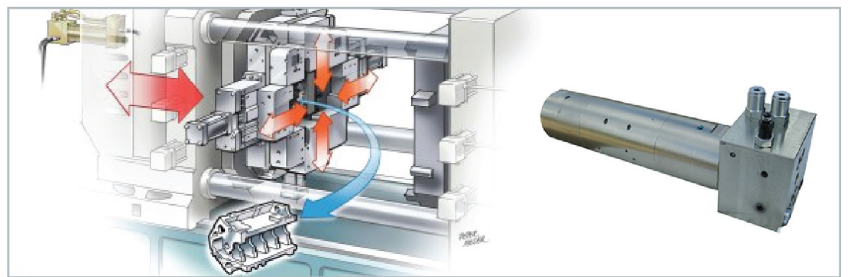
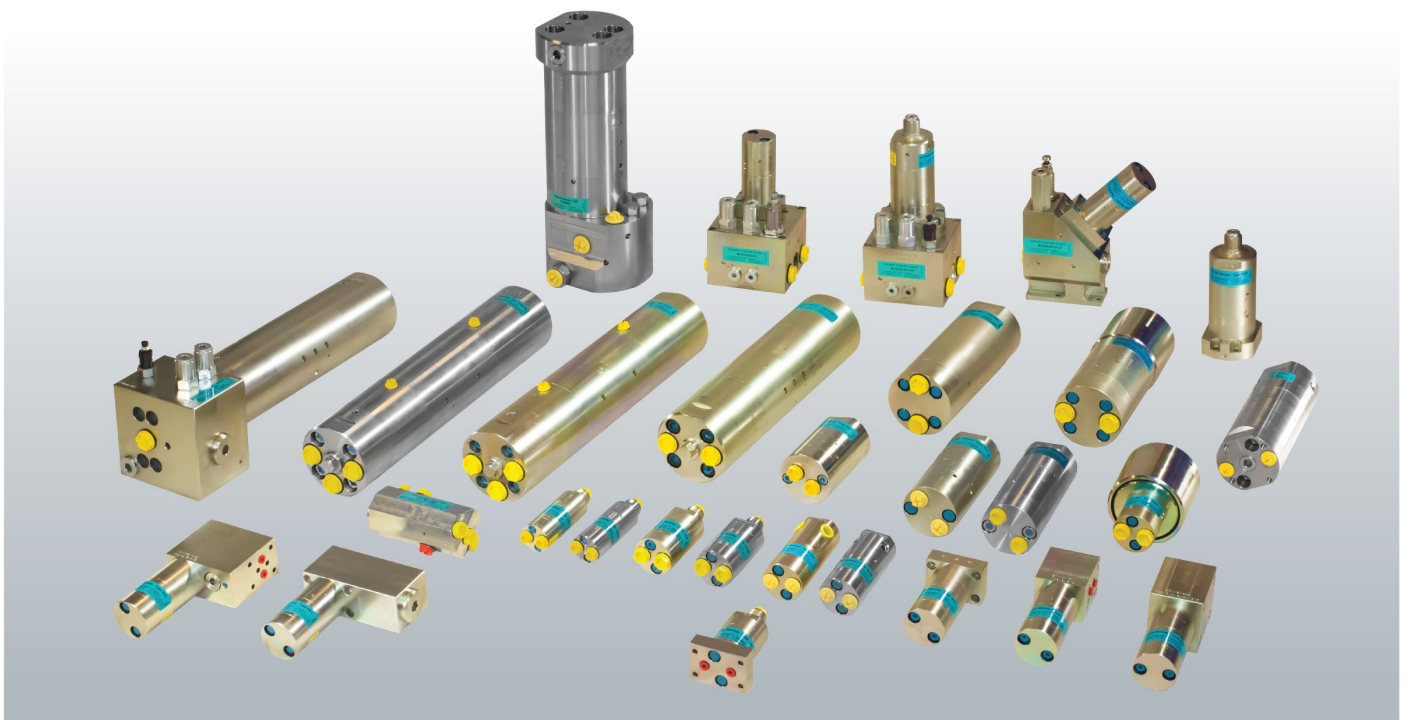

MINIMUM SIZE – MAXIMUM POWER

お客様のニーズを満たす弊社製品群

最大出口圧力5,000バール、最大流入量70l/分であれば、どのような流体でも対応いたしますので、お客様のニーズをお知らせください。下表から最適な油圧器をお選びいただけます。

| 出口圧力 バール | 平均流出 量 (l/分) | 入口圧 力 (バール) | 流入量 (l/分) | 接続部 | 重量 (kg) | 比率 | モデル： 鋼 | モデルス テンレス 鋼 | コメント | モデル |
|-------------|--------------------|-------------------|--------------|----------------------------|------------|------------|-----------|-------------------|------|---|
| 24 - 800 | 0.3 - 0.5 | 20 - 207 | 2.0 - 8.0 | ● 配管 ● フランジ ● カートリッジ | 0.7 | 1.2 - 7.5 | HC1 | HC1W | |  |
| 24 - 800 | 0.3 - 2.5 | 20 - 207 | 2.0 - 15.0 | ● 配管 ● フランジ ● カートリッジ | 1.0 | 1.2 - 20.0 | HC2 | HC2W | |  |
| 24 - 800 | 0.7 - 11.0 | 20 - 207 | 2.0 - 15.0 | ● 配管 ● フランジ | 3.8 | 1.2 - 20.0 | HC2D | HC2DW | |  |
| 80 - 1,380 | 1.5 - 5.0 | 20 - 207 | 2.0 - 14.0 | ● 配管 ● フランジ | 8.0 | 4.0 - 13.0 | | HC2DHW | |  |
| 20 - 800 | 2.0 - 3.0 | 20 - 207 | 2.0 - 15.0 | ● 配管 ● フランジ | 4.15 | 1.2 - 12.0 | HC2D2 | HC2D2W | 2層 |  |
| 80 - 1,380 | 0.6 - 1.6 | 20 - 207 | 2.0 - 8.0 | ● 配管 ● フランジ | 8.0 | 4.0 - 12.0 | | HC2D2HW | 2層 |  |
| 24 - 500 | 0.3 - 2.5 | 20 - 207 | 2.0 - 15.0 | ● フランジ ● カートリッジ | 2.5 | 1.2 - 20.0 | HC3 | HC3W | |  |
| 26 - 800 | 1.5 - 7.0 | 20 - 207 | 2.0 - 35.0 | ● 配管 ● フランジ | 3.7 | 1.3 - 9.8 | HC4 | HC4W | |  |
| 100 - 3,000 | 1.2 - 3.5 | 20 - 207 | 2.0 - 38.0 | ● 配管 ● フランジ | 4.0 | 5.1 - 17.3 | HC4H | | |  |
| 24 - 800 | 0.3 - 2.5 | 20 - 207 | 2.0 - 15.0 | ● 配管 ● フランジ | 3.0 | 1.2 - 20.0 | HC5 | | 複動 |  |
| 26 - 800 | 2.5 - 15.0 | 20 - 207 | 5.0 - 70.0 | ● 配管 ● フランジ | 9.5 | 1.3 - 8.2 | HC6 | | |  |
| 124 - 5,000 | 1.0 - 7.0 | 20 - 207 | 5.0 - 50.0 | ● 配管 ● フランジ | 11.0 | 6.2 - 25.0 | HC6H | | |  |
| 24 - 800 | 11.2 - 56.0 | 20 - 207 | 5.0 - 70.0 | ● 配管 ● フランジ | 20.0 | 1.2 - 8.2 | HC6D | HC6DW | |  |
| 80 - 1,380 | 3.0 - 12.5 | 20 - 207 | 5.0 - 50.0 | ● 配管 ● フランジ | 35.0 | 4.0 - 16.0 | | HC6DHW | |  |
| 20 - 800 | 6.0 - 41.0 | 20 - 207 | 5.0 - 70.0 | ● 配管 ● フランジ | 24.0 | 1.0 - 10.1 | HC6D2 | HC6D2W | 2層 |  |
| 100 - 2,000 | 0.3 - 1.6 | 20 - 207 | 2.0 - 14.0 | ● 配管 ● フランジ ● カートリッジ | 1.5 | 5.0 - 20.0 | HC7 | HC7W | |  |
| 100 - 2,000 | 0.3 - 1.6 | 20 - 207 | 2.0 - 14.0 | ● 配管 ● フランジ ● カートリッジ | 4.5 | 5.0 - 20.0 | HC8 | | |  |
| 220 - 5,000 | 0.3 - 1.8 | 20 - 207 | 5.0 - 20.0 | ● 配管 ● フランジ | 9.9 | 8.2 - 25.0 | HC9 | | |  |
| 20 - 1,380 | 2.0 - 5.6 | 20 - 207 | 5.0 - 30.0 | ● 配管 ● フランジ | 25.0 | 5.2 - 15.0 | HC9D2 | HC9D2W | 2層 |  |

油圧器

miniBOOSTERでは多種多様なプラグ・アンド・プレイ油圧器を用意し、お客様の用途に合わせたソリューションを提供いたします。油圧器は高圧ツールを保護し、高バイパス流量でスピーディな作業を実現します。



一体型調節バルブ付き油圧器

HC22、25、72、75は、調整バルブと油圧器をコンパクトに一体化したもので、油圧器とツーリングの速度を確保し保護を実現、お客様の装置へ容易に搭載できます。

主な長所は以下のとおりです。

- ・11通りの出力増圧
- ・流入量を下げる最適オリフィス
- ・わずか2.3 kgの重量
- ・ステンレス鋼での利用可
- ・最大800バール、調整型出口圧力のHC22
- ・最大800バール、高速前進のHC25
- ・最大2,000バール、調整型出口圧力のHC72
- ・最大2,000バール、高速前進のHC75

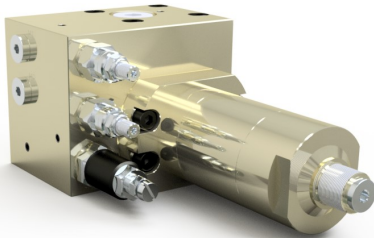

高バイパス流量の油圧器

M-HC油圧器は高バイパス流量と必要圧力を実現、高圧が必要な時だけ増圧するように設計されています。

主な長所は以下のとおりです。

- ・必要時に増圧
- ・ソレノイドによって作動、または自動
- ・最大圧力700バール (10,000psi)
- ・最大400 L/分の流量で高速充填
- ・最大入口圧力350バール
- ・耐用寿命の長期化
- ・堅牢で柔軟な設計、数通りの増圧率
- ・配管またはフランジ接続

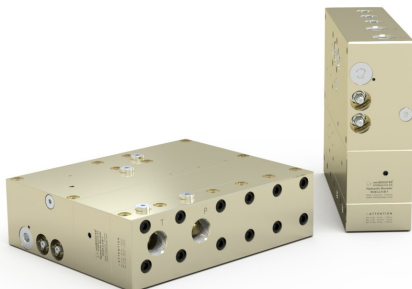

携帯型増圧器

携帯型増圧器であるM-HC7は堅牢な機器で、工業用途向けです。最小20バールで2 L/分なので、どのような電源でもM-HC7をご利用いただけます。

主な長所は以下のとおりです。

- ・最大15 L/分の出口流量
- ・2台増圧器で30 L/分
- ・最大圧力2,000バール
- ・付属品の追加は不要
- ・重量がわずか10kgなので、必要な場所へ携帯可能
- ・圧力を確認しやすい4インチ径ゲージで、設定値の1%前後に圧力維持





その他製品

miniBOOSTER製品は、多種多様なフィルタ、バルブハウジング、カートリッジ形バルブ、付属品を用意しております。





フィルター

| 鋼 | ステンレス鋼 | モデル |
|-------------|--------------|---|
| インライン フィルター | |  |
| 高圧 T フィルター | FILW HT-10-1 |  |
| T フィルター | |  |
| フィルターハウジング | |  |
| NG6フィルター | |  |

アクセサリ

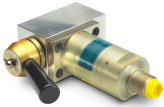
| 混合材料 | モデル |
|---------------------|---|
| アダプタ キット |  |
| アクセサリ |  |
| POV-2000 パイロット作動逆止弁 |  |

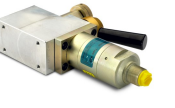
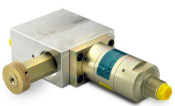
バルブハウジング

| 鋼 | ステンレス鋼 | モデル |
|-----|--------|---|
| CV1 | CV1W |  |
| CV2 | CV2W |  |
| CV3 | CV3W |  |
| CV4 | CV4W |  |
| CV5 | CV5W |  |

